

Mini Gradin aluminium et bois

Notice de montage

Bancs aluminium

Montage de 4 modules

Nomenclature

BE

Barre d'Ecartement
x 4

CX

Croix de Saint André
x 4

RA

Rambarde Arrière
x 2

P

Potelet
x 1

AC

Assise Courante
x 8

DA

Dernière Assise
x 4

CR

Crémaillère
x 5

RL

Rambarde Latérale
x 2

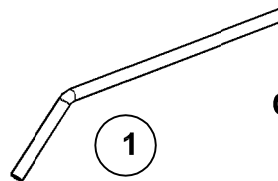
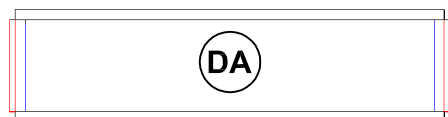
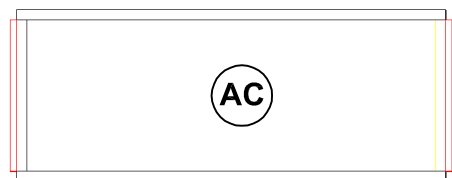
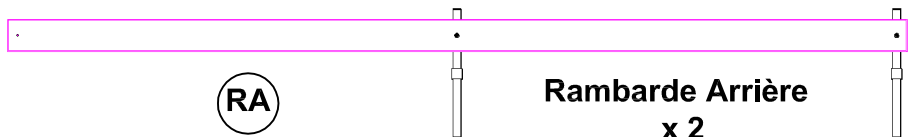
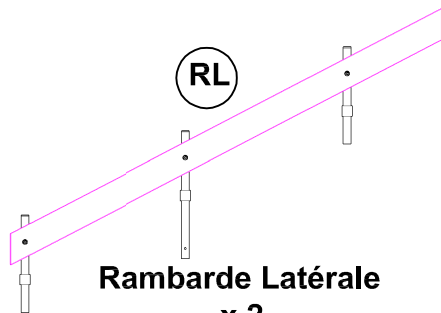
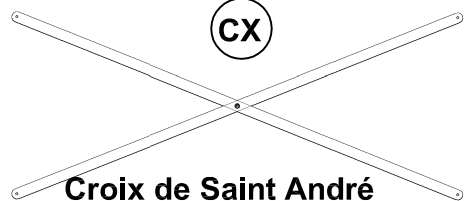
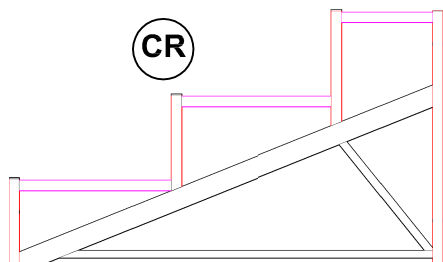

Clavette de blocage
des assises
x 12

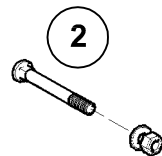

Boulon poellier 80mm
x 1

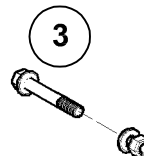

Boulon 60 mm
x 8

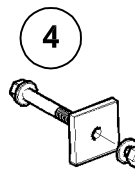

Boulon 60 mm
+ cale d'épaisseur
x 4

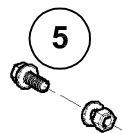

Boulon 25 mm
x 3

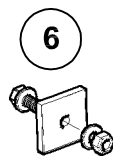

Boulon 25 mm
+ cale d'épaisseur
x 2

1

- Assembler une rambarde latérales (**RL**) avec une crémaillère (**CRE**), boulonner.
- Disposer une deuxième crémaillère à une distance de 175 cm.

2

- Liaisonner les 2 crémaillères simultanément avec une rambarde arrière (**RA**), une barre d'écartement (**BE**) et une croix de saint André (**CX**).
- Boulonner la croix et la barre sur la première crémaillère et disposer une croix et une barre suivante avant de boulonner la deuxième crémaillère.

3

- Présenter une troisième crémaillère, assembler le potelet de liaison des rambarde arrières (**P**).
- Boulonner la croix et la barre sur la deuxième crémaillère et disposer une croix et une barre suivante avant de boulonner la troisième crémaillère.

4

- Présenter une quatrième crémaillère et la cinquième avec la deuxième rambarde latérale.
- Assembler la deuxième rambarde arrière.
- Boulonner la croix et la barre sur la quatrième crémaillère et disposer la dernière croix et la dernière barre.
- Boulonner la cinquième crémaillère et les 2 rambarde arrière sur le potelet.

5

- Vérifier visuellement l'alignement de l'arrière du dispositif, caler si le sol présente un défaut.
- Présenter les 4 assises (**DA**).
- Les bloquer avec les clavettes en acier.

6

- Ré-aligner et re-caler parfaitement l'arrière du dispositif, les assises doivent alors être parfaitement jointives et planes.
- Procéder de la même manière que en **5** pour les 2 rangs suivant des 8 assises (**AC**).

7

- Vérifier que toutes les Barres et les croix ont été correctement boulonnées sur la structure et que chaque banc est Bloqué.

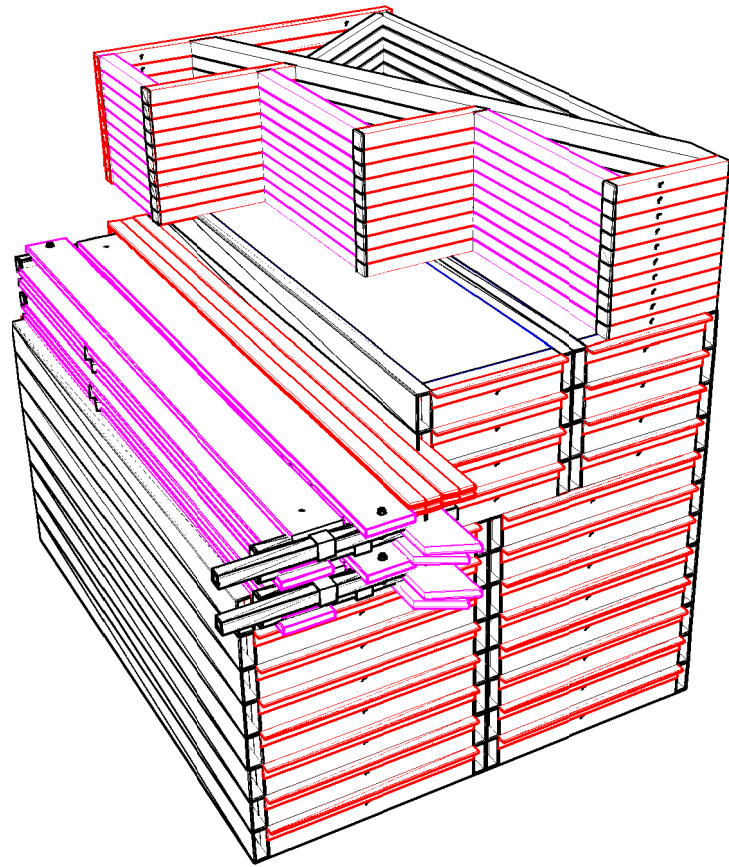

1

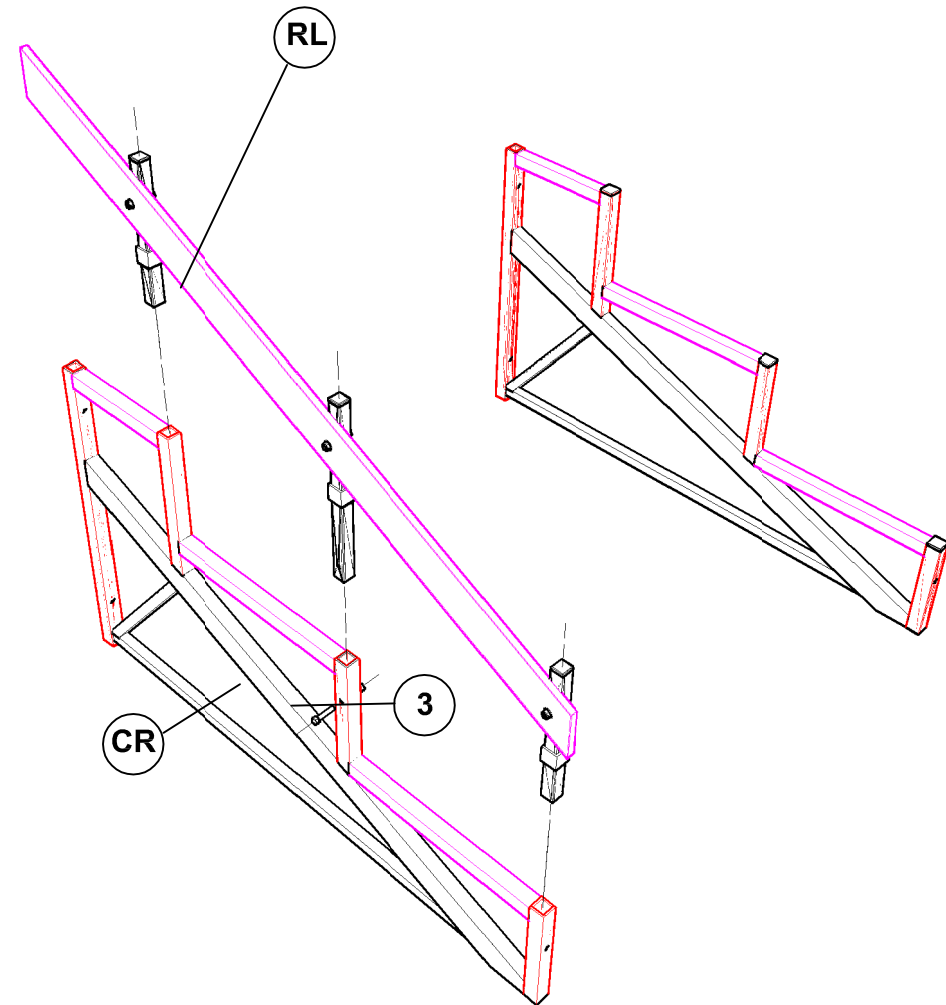

2

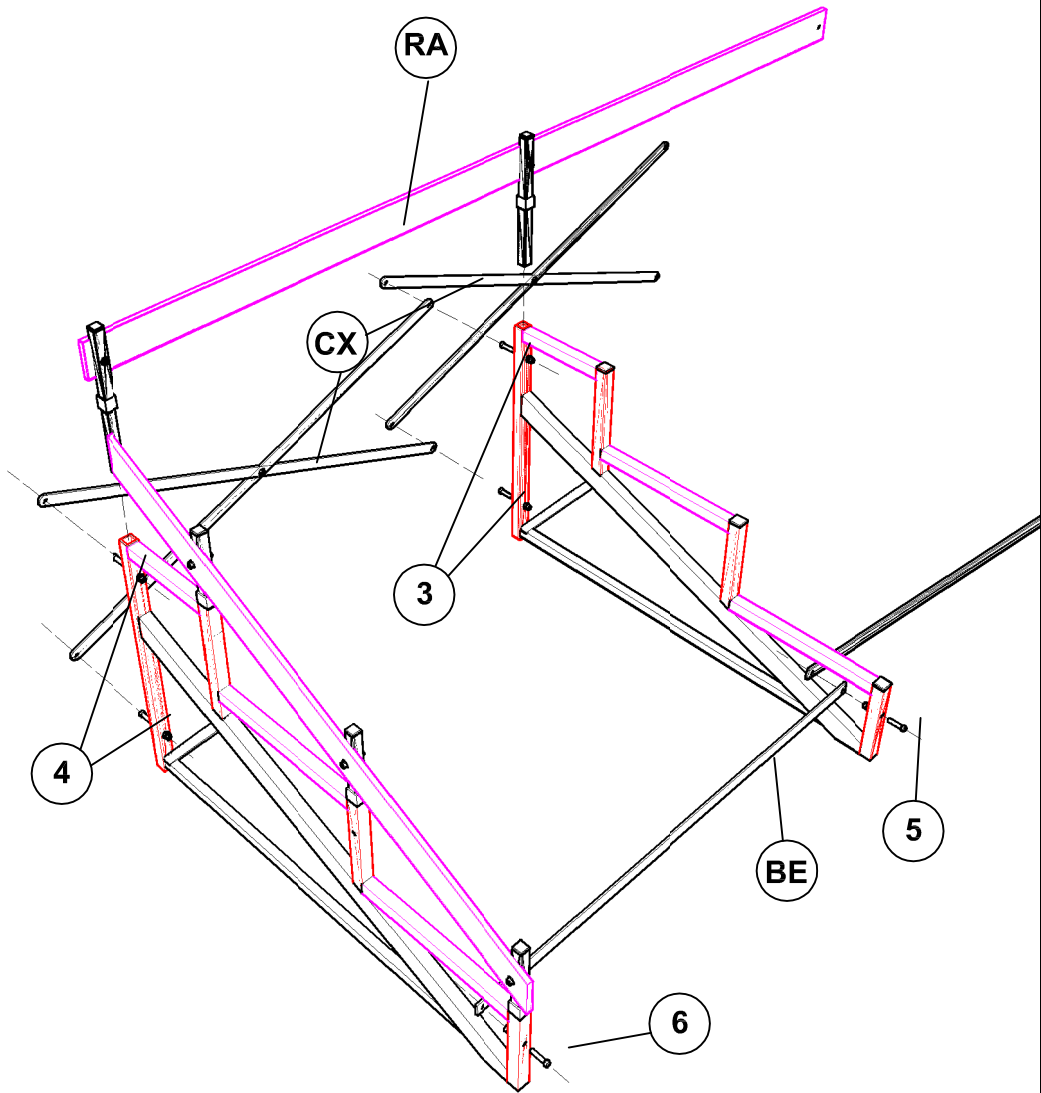

3

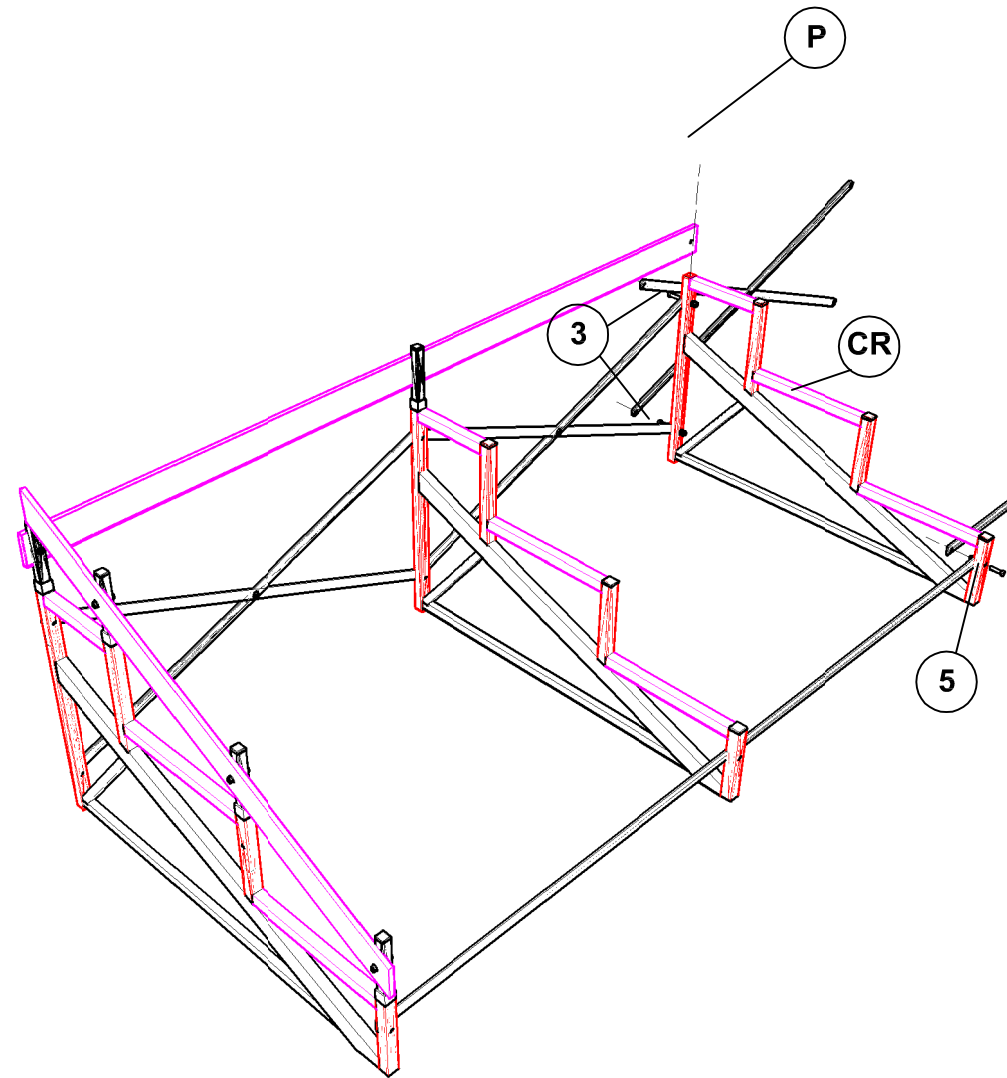

4

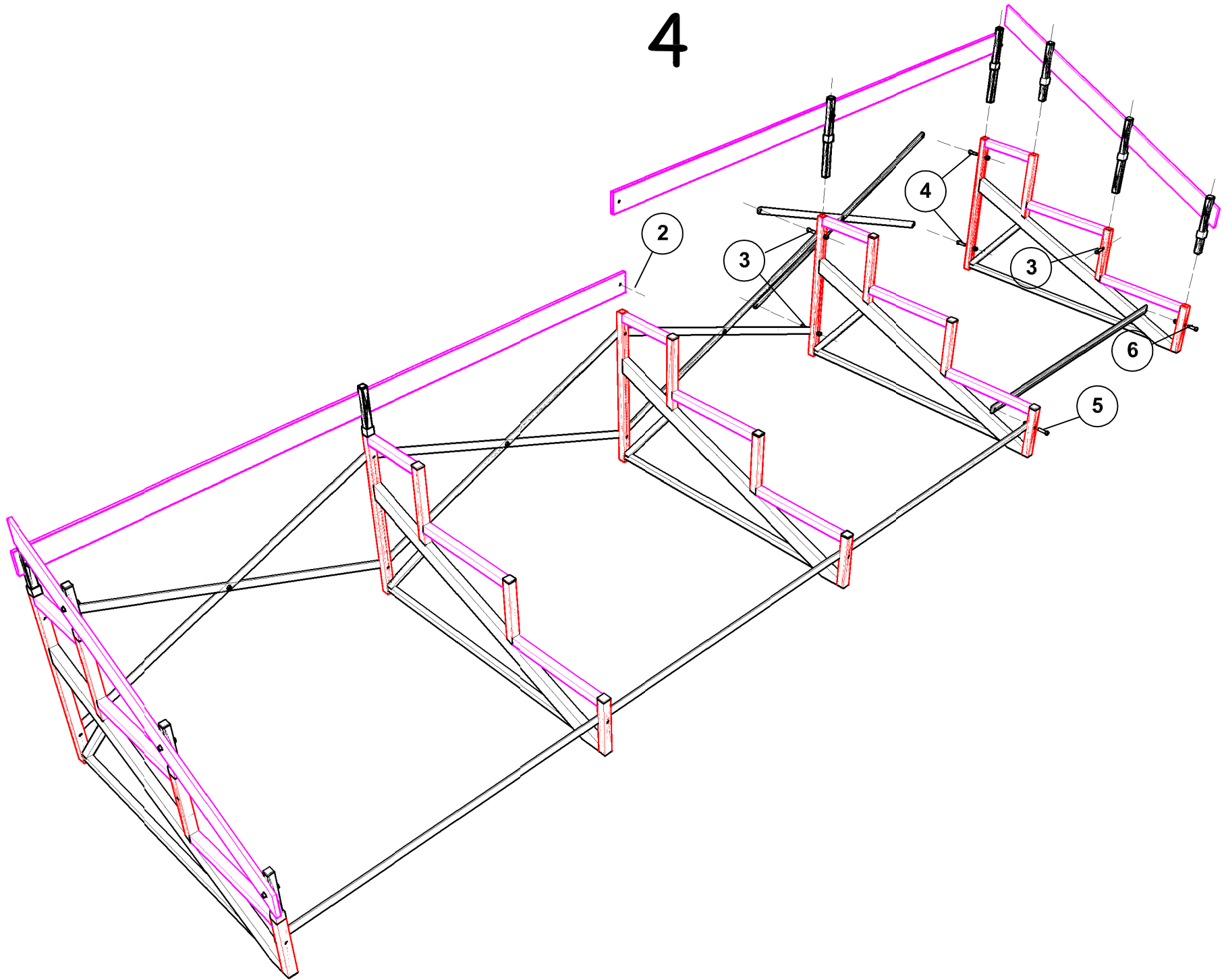

5

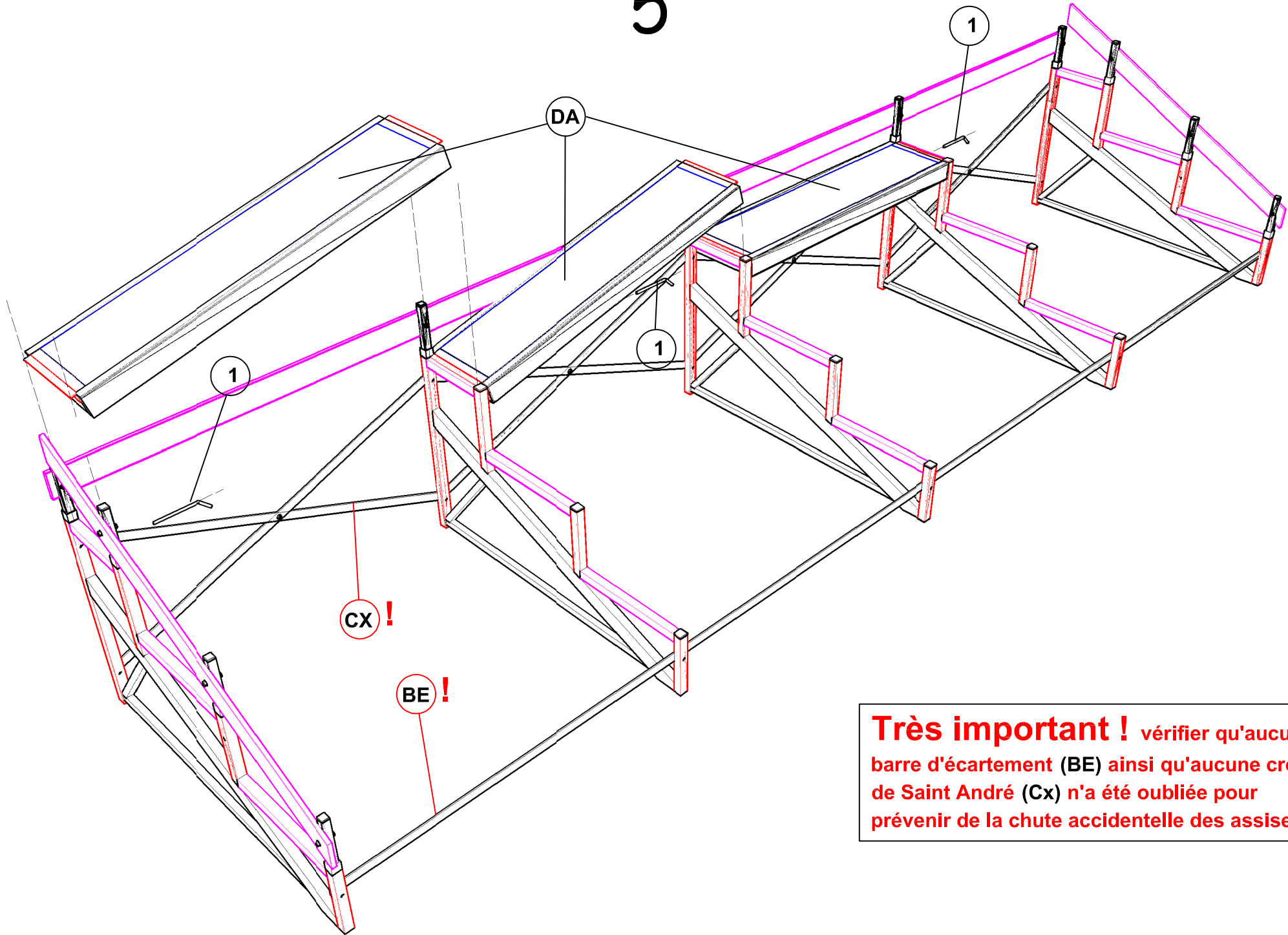

Très important ! vérifier qu'aucune barre d'écartement (BE) ainsi qu'aucune croix de Saint André (Cx) n'a été oubliée pour prévenir de la chute accidentelle des assises.

6

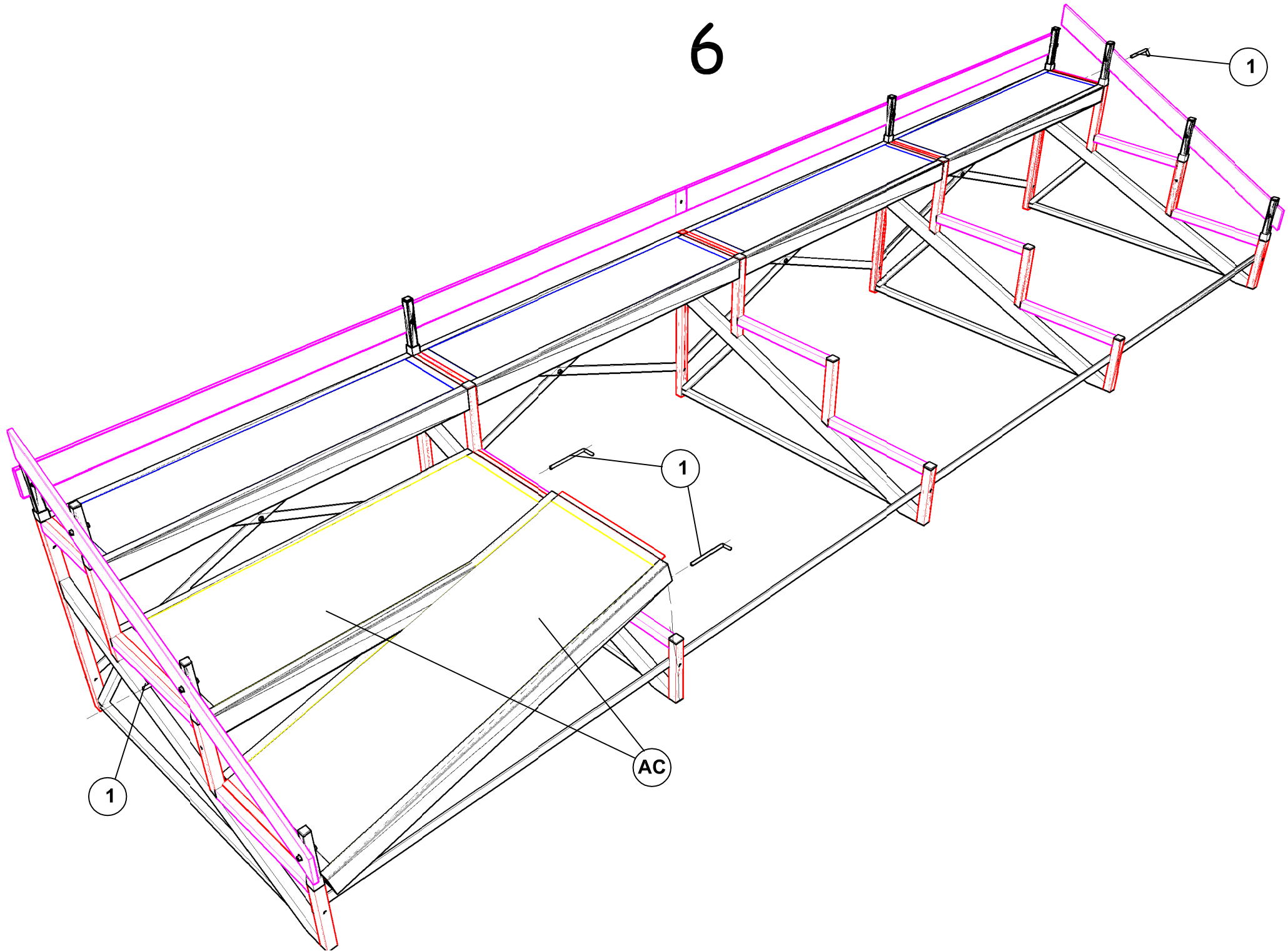

7

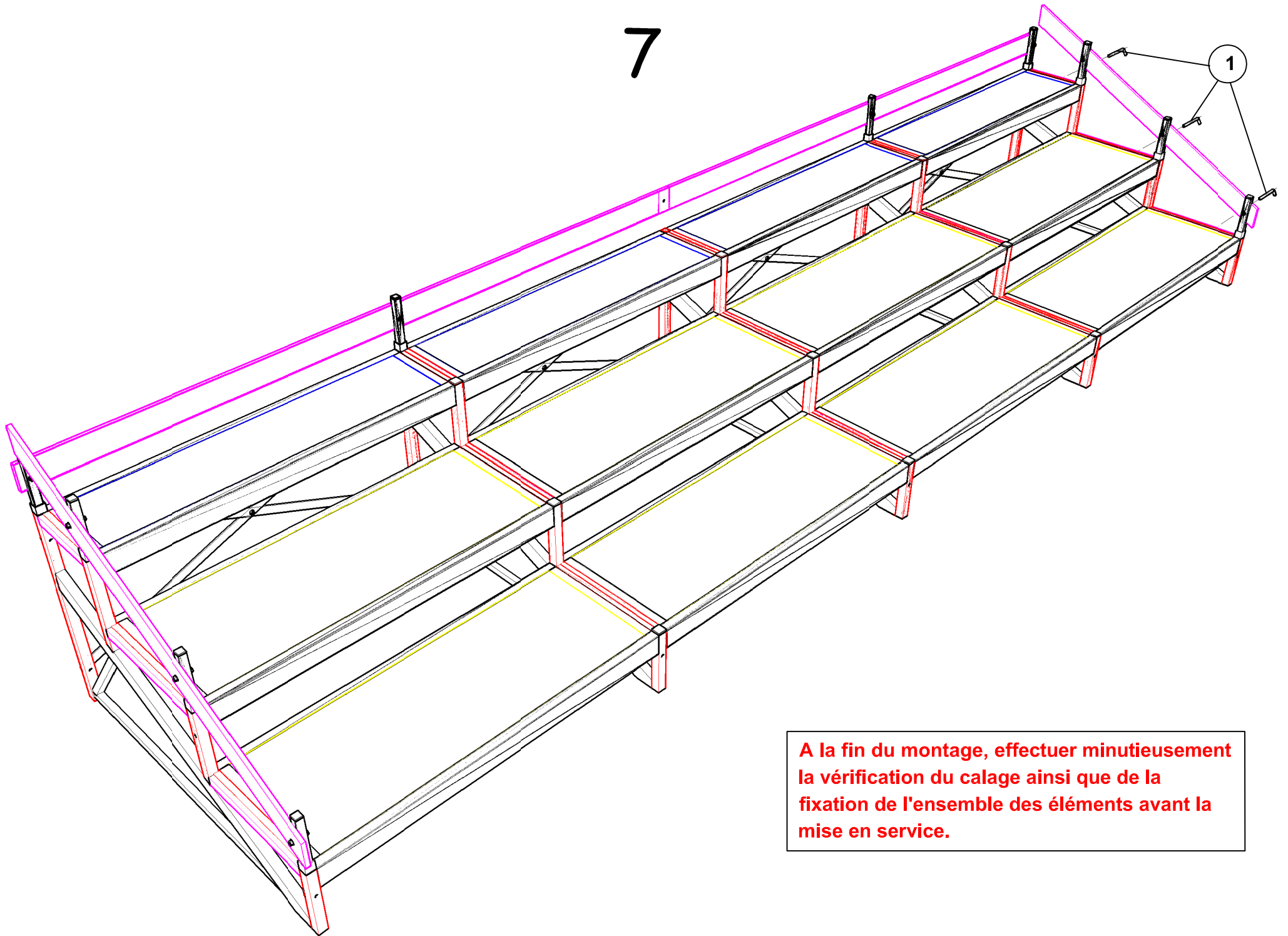

A la fin du montage, effectuer minutieusement la vérification du calage ainsi que de la fixation de l'ensemble des éléments avant la mise en service.